

OPERA

main features

智能觸控功能
每組有六道不同的
自定義流程



智能操作桿
快速手動設定
咖啡份量

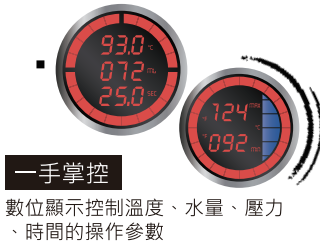

一手掌控

數位顯示控制溫度、水量、壓力、時間的操作參數



CDS系統

最高精準度的
控管及三階段
的調節



乾蒸汽動力

高性能乾蒸汽系統
達到完美"Latte Art"



齒輪幫浦

任何使用狀態都能
提供穩定的壓力



**OPERA整合
ACAIA雙倍平衡秤**

ACAIA秤整合系統，量出
完美 / 精確的咖啡重量

多鍋爐系統

配備精密電子控制裝置，
可始終保持不同位置的
溫度，從而實現最高的
精度和熱穩定性。
蒸汽迴路和咖啡迴路完
全獨立，可在任何工作
條件下（即使在壓力下）
達到最佳性能。

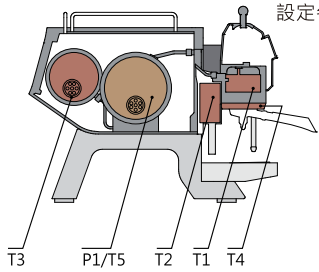

不銹鋼沖煮頭

最好的保溫效果：
• 沖煮頭由316不銹鋼製成
• 可長時間穩定萃取
• 316不銹鋼濾器
• 316不銹鋼鍋爐

APP行動應用程式

透過Barista應用程式
從平板和智慧型手機
設定參數

特色

- 最先進的INOX蒸汽管線**
醫療級316不銹鋼蒸汽分配控制系統具有高靈敏度手動操作。
- 獨立調整溫度進水溫度 T1 / T2**
精確的設定數值 (± 0.1°C, 恆定性小於 0.2°C)
- 單一沖煮頭數值顯示**
顯示及檢查所有咖啡萃取數值。
- 用於茶類和花茶的熱水系統**
即時混合新鮮水源和蒸汽，產生最好的化學變化，帶來最高感官品質。
- 輕鬆管理**
簡單操作內部部件，進行快速簡單的技術支援。
- 自動開關功能**
開關定時器可以設定每天的日程安排。
- INOX AISI 316不銹鋼咖啡粉「冠軍級濾器」**
特別設計的外型及體積去帶出咖啡最好的香氣及風味。Sanremo獨家設計。
- 可調蒸汽控制電子壓力**
在任何操作條件下，保持恆壓和蒸汽，及帶有 0.02bar 精準感應器。
- 機器參數流程顯示**
內部顯示可供維修技術，維修時的編程接口。
- 自動診斷，統計數據，定期維護**
根據咖啡使用量以每公升或杯數程式化設定自動定期保養維護。
- 專業清潔週期**
咖啡機內建清潔程序。
- 節省能源系統**
隔離智慧能源管理可以省上30%的能源。

規格表

		2孔	3孔
電壓	V	220 1N	380 3N
輸入功率	kW	7.7	8.75
蒸汽鍋爐容量	lt	8	10
鍋爐蒸汽阻力功率	kW	3.8	3.8
外接泵功率	kW	0.15	0.15
預熱鍋爐容量	lt	2.8	2.8
預熱鍋爐阻力功率	kW	1.6	1.6
熱杯架功率	kW	0.2	0.25
鍋爐組容量	lt	1.0	1.5
鍋爐組功率	kW	1.6	2.4
淨重	kg	91	113
毛重(裝運)	kg	138	169.5

※有四種面板可自選



• steel



• black



• white

CARBING

佳敏企業

台北公司：台北市南港路三段50巷2號B1 02-27837689
台中公司：台中市北區五權路375號7樓 04-22066338
高雄公司：高雄市前金區新田路299號 07-2517371

<http://www.carbing.com.tw>
<http://sanremo.carbing.com.tw>

官網Official site
佳敏企業有限公司



@carbing.tw
佳敏企業有限公司



官方帳號：
佳敏企業有限公司



訂貨、維修、客服專線



SANREMO

COFFEEMACHINES



ADVANCED COFFEE MACHINES

CARBING ENTERPRISE LTD.



CAFÉ RACER

main features

節能系統

具有智慧節能裝置能夠省30%的電能，響應節能。



恆壓馬達 (選配)

可長時間和同時使用，功能和壓力維持不變 (高產能：300L/H)

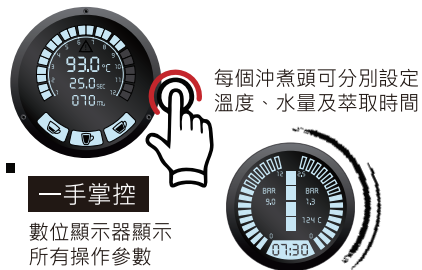

一手掌控

數位顯示器顯示所有操作參數

每個沖煮頭可分別設定溫度、水量及萃取時間



乾蒸汽動力

高性能乾蒸汽系統達到完美"Latte Art"



不銹鋼沖煮頭

最好的保溫效果：
• 沖煮頭由316不銹鋼製成，可長時間穩定萃取
• 316不銹鋼濾器
• 316不銹鋼鍋爐



輕鬆管理

簡單操作內部部件，進行快速簡單的技術支援

置杯架高度調整

是一項創新的設計，可以稱為「全方位合一」，適合各種杯子和玻璃杯，可以依造不同杯型和高度做調整。(調整範圍為85-150mm)

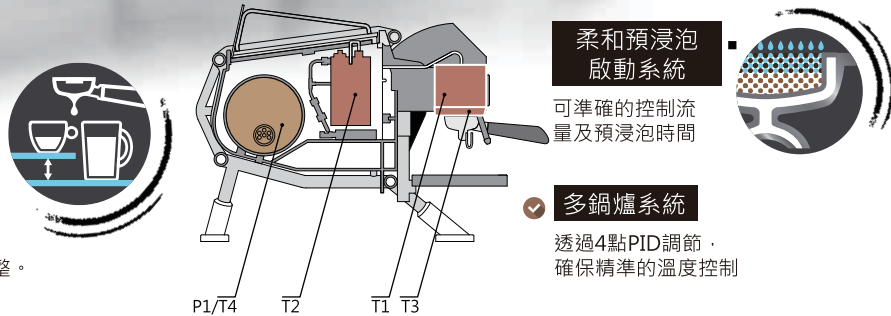

柔和預浸泡啟動系統

可準確的控制流量及預浸泡時間

多鍋爐系統

透過4點PID調節，確保精準的溫度控制

特色

- 最先進的INOX蒸汽管線，醫療級316不銹鋼蒸汽分配系統具有高靈敏度動作。
- 電子式可編程預浸泡，允許用咖啡床的水流量0.1秒精度管理，為每個組編程4個不同的配置文件。
- 系統顯示，控制所有的機器功能：溫度、壓力和水平。
- 用於茶類和花茶的熱水系統，即時混合新鮮水源和蒸汽，產生最好的化學變化，帶來最高感官品質。
- LED工作照明燈，可以讓您在不同光線的環境中更有效率地工作。
- 自動開關功能，開關定時器可以設定每天的日程安排。
- INOX AISI 316不銹鋼咖啡粉「冠軍級濾器」，特別設計的外型及體積去帶出咖啡最好的香氣及風味。Sanremo獨家設計。
- 獨立調整溫度進水溫度，精確的設定數值(±0.5°C，恆定性小於0.2°C)
- 咖啡單位單一顯示，控制所有的咖啡提取參數。
- 可調蒸汽控制電子壓力，在任何操作條件下，保持恆壓和蒸汽，及帶有0.02bar精準感應器。
- 可設定溫度，允許每杯飲品在任何氣候和環境擁有最佳溫度的杯子。
- 專業清潔週期，咖啡機內建清潔程序。

CAFÉ RACER

我的咖啡機我作主！



Naked

裝配透明側背版，Naked系列讓你看到它純粹、強大的不銹鋼心臟。採用框架式設計，更突顯Café Racer獨特風格。



Freedom

Freedom系列有四個彩色側背板可選用，並具有背光標識。經典的LOGO設計靈感來自於Café Racer摩托車。



Custom

客訂全個性化風格。SANREMO的研發團隊隨時為您提供最好的、個性化的裝配，必將使您對它一見鍾情。



The Renegade Café Racer

The Dolomiti Café Racer

盡在掌握

數位系統顯示功能解析

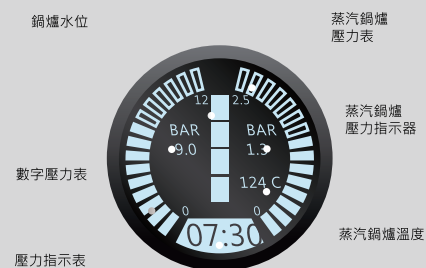

顯示器允許咖啡師：

- 檢查並編程壓力、溫度和水位
- 收集咖啡數量、飲水量、用水量狀態統計
- 編程開啟和關閉的日期和時間
- 收到有關清潔、清洗和組件故障的警告



	雙孔	三孔
雙蒸汽頭	雙蒸汽頭	
單水龍頭	單水龍頭	
單孔濾組把手1個	單孔濾組把手1個	
雙孔濾組把手2個	雙孔濾組把手3個	

規格表

		2孔	3孔
電壓	V	220 1N	380 3N
輸入功率	kW	7.03	8.35
蒸汽鍋爐容量	lt	8	10
鍋爐蒸汽阻力功率	kW	3.85	3.85
外接泵功率	kW	0.165	0.165
預熱鍋爐容量	lt	1.0	1.5
預熱鍋爐阻力功率	kW	1.0	1.5
熱杯架功率	kW	0.16	0.2
鍋爐組容量	lt	1.0	1.5
鍋爐組功率	kW	1.6	2.4
淨重	kg	97	120
毛重(裝運)	kg	148	171

_Models

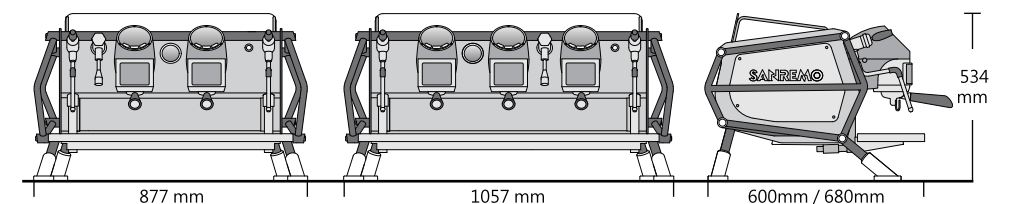

877 mm

1057 mm

600mm / 680mm

534 mm

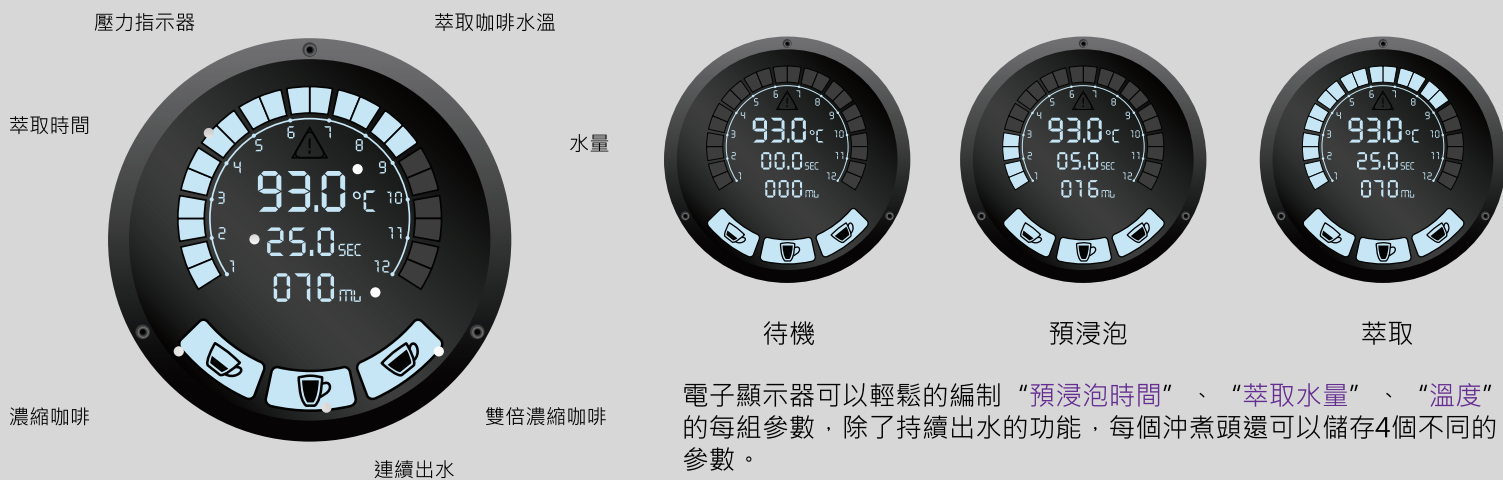

電子顯示器可以輕鬆的編制“預浸泡時間”、“萃取水量”、“溫度”的每組參數，除了持續出水的功能，每個沖煮頭還可以儲存4個不同的參數。